



STOGLANGIAI



Platus
inovacinių ir
energetiškai
efektyvių
stogo langų
pasirinkimas

 **FAKRO**[®]

An aerial photograph of a dense, vibrant green forest. A winding river flows through the center of the forest, creating a meandering path. The trees are thick and cover the entire landscape, with some mist or light clouds visible in the lower right and left corners. The overall scene is peaceful and natural.

FAKRO STOGO LANGAI

GO GREEN



Žalia spalva, esanti FAKRO logotipe, yra su mumis nuo pat įmonės įkūrimo, o su ja siejama ekologija yra aspektas, persmelkiantis visus mūsų vystymosi etapus. Viską, ką darome, visada galvojame apie geresnę mūsų vaikų ateitį.

Būtent tokia yra FAKRO GO GREEN filosofija. Projektuojame, planuojame ir gaminame

rūpindamiesi natūralia aplinka. Ekologiškų ir energiją taupančių produktų siūlymas yra FAKRO DNR. Užtikriname, kad kiekvieną procesą, kiekvieną veiksmą ir kiekvieną mūsų priimtą sprendimą visada lydėtų rūpestis ateities kartų komfortui ir sveikam gyvenimui. Dabar visas šias veiklas sujungėme pagal šią vieną svarbią **GO GREEN** filosofiją.



FAKRO stogo langai yra gaminami iš ekologiškų medžiagų. Medis yra natūrali medžiaga, o PVC langai daugiausiai pagaminti iš apdorotos ir praktiškai perdirbtos medžiagos.

Pakartotinai panaudojant medžiagas, nešiukšliname natūralios aplinkos ir neievojame gamtos išteklių.

Plastikiniai langai yra patvarūs ir energiją taupantys.

Juos galima montuoti kiekviename kambaryje: miegamajame, svetainėje arba vaikų kambaryje. Taip pat tobulai tinka kur vyrauja didelė drėgmė – virtuvėje arba vonios kambaryje. Juos galima derinti prie bet kokio interjero, nes yra trijų spalvų: balti, auksinio ąžuolo arba pušies.

ŠVARUS ORAS SU FAKRO



Stogo langai suteikia natūralios šviesos ne tik naujoms palėpėms.

Modernizuojant patalpas su šlaitiniu stogu, galime sumontuoti arba pakeisti jau susidėvėjusius stogo langus į naujus, kurie, be estetikos gerinimo, suteikia tikrai geresnius šilumos izoliacijos parametrus.

Jie yra energiją taupantys, trijų ir keturių stiklų stogo langai, kartu su surinkimo sistemomis.

Energiją taupančių langų naudojimas palėpėje, sumažina šilumos energijos poreikį ir prisideda, kad būtų mažesnė oro tarša.





KUO MES ISSISKI RIAME?



FAKRO stogo langai suprojektuoti taip, kad gyvenimas namuose būtų malonus kaip sapne. Daug natūralios šviesos ir gryno oro palėpėje teigiamai veikia mūsų sveikatą ir gerovę.

Teisingas energijos balansas reiškia mažas šildymo išlaidas, ir saugumą didinančius sprendimus, suteikiant ramybę ir aukštą gyvenimo kokybę



ENERGIJOS TAUPYMAS

MAŽESNĖS ŠILDYMO SĄSKAITOS

Vienas iš svarbiausių FAKRO prioritetų yra stogo langų dizainas yra jų energijos taupymas. Langų izoliacijos konstrukcija su 3 arba 4 stiklų paketu ir Thermo versijos tarpine garantuoja šilumos energijos taupymą ir mažesnes sąskaitas už šildymą.

Tinkamos formos rėmo profiliai ir orlaidė viršutinėje rėmo dalyje leidžia turėti daug natūralios šviesos, o taip pat mėgautis pasyvia šiluma. Tai yra teigiamai energijos balansas.



PATVARUMAS

LANGAI, IŠLIEKANTIS ILGUS METUS

Aukščiausios kokybės impregnuota vakuume pušies mediena ir kelis kartus lakuota ekologišku vandens laku. Kanališkai sudaro sąlygas drėgmės pertekliui nutekėti galimo kondensato metu.

Visi šie sprendimai FAKRO stogo langus daro patvarius, kad galėtumėte mėgautis jais daugelį metų.



SAUGUMAS

RAMYBĖ NAMUOSE

Stogo langai turi užtikrinti saugumą jai naudojantis ir apsaugoti nuo lengvo patekimo į kambario vidų iš išorės. Patenta lango konstrukcija opSafe neabejotinai padidina eksploatacavimo saugumą ir nuo vagysčių.

FAKRO stogo langai turi III viso lango saugumo klasę, įskaitant stiklą, pagal EN 130499. FAKRO kompanija pirma pristatė rinkai visą langų asortimentą su min. III saugumo klase, nustatanti naują stogo langų pramonės standartą.



FUNKCIONALUMAS

KOMFORTAS

Rankenos sumontavimas varčios apačioje užtikrina patogų lango valdymą. Aukščiau sumontuoti stoglangiai yra lengvai pasiekiami. Automatinės orlaidės V40P dėka optimaliai dozuojamas šviežias oro kiekis.

Tokia FAKRO langų ventilacija suteikia sveiką mikroklimatą palėpėje ir taupo šilumos energiją.



ESTETIKA

GRAŽU IŠ VIDAUS IR STOGE

FAKRO stogo langai yra puikus kokybės ir ergonomikos derinys ir estetika. Kiekvienas elementas yra patobulintas dizaino požiūriu, todėl jis yra visiškai patrauklus produktas. Trys medienos apdailos technologijos leidžia skirtingus

langus naudoti skirtingose patalpose.

Taip pat galima pasirinkti išorinę tarpinių spalvą pagal stogo dangos spalvą, kad namas atrodytų nuoseklus ir vientisas.



INOVATYVŪS SPRENDIMAI



Inovacijos yra FAKRO DNA ir pagrindinė įmonės plėtrą skatinanti jėga. Tai yra mąstymo filosofija, kurianti naujus sprendimus, kurie praplečia produkto funkcionalumą ir padidina jo kokybę. FAKRO iš naujo apibrėžė stogo langus, pristatydama automatines V40P orlaides, topSafe sistemą, stiprinančią lango struktūrą, arba technologiją, didinančią langų kokybę ir parametrus. Orientuojantis į plėtrą ir naujoves, FAKRO prisideda prie patogių gyvenimo sąlygų kūrimo žmonėms visame pasaulyje.



topSafe

SISTEMA TOPSAFE

Užtikrina didesnę eksploataavimo saugumą ir apsaugą nuo įsilaužimo.

TopSafe sistemą sudaro:

- novatoriška, specialiai profiliuotų vyrių tvirtinimo sistema,
- metalinis elementas, sutvirtinantis fiksavimą,
- metalinė apsauga, dėl kurios sunku įsilaužti įrankiais.

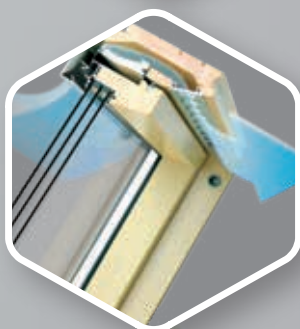

V40P

AUTOMATINĖ ORLAIDĖ V40P

V40P orlaidė automatiškai reguliuoja oro srauto dydį, užtikrinant optimalų oro kiekį kambaryje.

Tai užtikrina sveiką mikroklimatą, tuo pačiu prisidedant prie sąskaitų sumažinimo šildymo išlaidoms.



thermoPro

TECHNOLOGIJA THERMOPRO

Ši nauja technologija yra naudojama gaminant PROFI ir LUX klasių stogo langus. ThermoPro technologija suteikia gaminiams patobulintus sprendimus ir geresnius techninius langų parametrus. ThermoPro technologijos dėka yra padidintas energijos efektyvumas, patvarumas, garantuojamas dar geresnis sandarumas ir palengvintas stogo langų montavimas.

GERESNĖ STOGO LANGŲ ŠILUMOS IZOLIACIJA

- Mažesni šilumos nuostoliai – mažesnės sąskaitos už šildymą;
- Nauja mažos emisijos danga ant stiklo paketo;
- Pristatomi izoliuojantys intarpai apatiniuose varčios kampuose, kuriais siekiama padidinti energijos vartojimo efektyvumą langui.

VANDENS DRENAŽO LATAKAI GRANTUOJA ILGAAMŽIŠKESNĘ MEDIENĄ

Pristatomi nauji vandens drenažo kanalai apatiniuose rėmo kampuose vandens išleidimui, atsiradusiam dėl kondensato ar nuotėkių, pvz. atsiradus išoriniams aliuminio profilio pažeidimams. Tokiu būdu mediniai profiliai yra mažiau veikiami drėgmės ir dėl to padidinamas medienos ilgaamžiškumas.

GERESNIS STOGO LANGŲ SANDARUMAS PRIEŠ ORO PRALAIIDUMĄ

Langai yra gaminami su thermoPro technologija, kuri suteikia **3 ir 4 klasės sandarumą pagal EN 12207**, sumažindama oro kiekio skverbimąsi į patalpą. Tai ypač svarbu esant efektyviai mechaninei ventilacijai.

GREITESNIS MONTAVIMAS GARANTUOTAS KOMFORTAS

Nauji tvirtinimo kronšteinai palengvina montavimo darbus ir padeda tinkamai sureguliuoti langus. Nuo šiol montavimui pridedami Torx varžtai taip pat skirti supaprastinti montavimą.



KONSTRUKCIJA

LANGŲ PROFILIŲ TIPAI



Natūralios medienos su bespalvio lako padengimu

Pagrindinė naudojama medžiaga langų gamyboje yra aukščiausios kokybės šiaurės pušies mediena, imama tik iš specializuotų miškų ūkių, klijuojama išilginiais sluoksniais. Tai vakuume impregnuota mediena ir padengta bespalviu akriliniu lako sluoksniu. FAKRO naudoja tik ekologiškas medžiagas, be žalingų priemašų.



Mediena dengta poliuretano sluoksniu

Patalpoms su padidintu drėgmės lygiu (virtuvės, vonios) yra skirti mediniai stogo langai su trijų sluoksnių poliuretano lako padengimu. Tai sukuria ilgaamžę apsaugą nuo drėgmės kartu su idealiai lygiu baltos spalvos paviršiumi. Matomi lango elementai, kaip skląstis, užraktas, gaminami iš baltos spalvos medžiagų, kas užtikrina pilną lango estetiką. Rankena - sidabrinės spalvos.



PVC pagrindo profiliai

Aliuminio - plastiko konstrukcija yra atspari drėgmei. Langai skirti patalpoms, kuriose dažnas pastovus drėgmės lygis (baseinai, skalbimo patalpos), nes jie yra apsaugoti nuo korozijos. Langų vidaus spalva gali būti laisvai parenkama - standartinės baltos spalvos arba auksinio ažuolo ar pušies. PVC profiliai FAKRO stogo languose priskiriami A klasei - pačiam aukščiausiam gamybos lygiui pagal Europos normą EN 12608.



Sign of responsible forest management

FAKRO gauna medieną iš planuojamų miškų miškotvarkos ir naudoja savo procese ekologiškas medžiagas, kurių sudėtyje yra nėra kenksmingų medžiagų



GARANTIJA

10 METŲ
GARANTIJA
STOGO LANGAMS

∞ Neterminuota
GARANTIJA stiklo
paketams nuo krušos

KOKYBE esame **įsitikinę**, todėl teikiame ilgalaikes garantijas.

Daugiau garantinių sąlygų rasite garantinėje formoje pas mūsų prekybininkus arba internete www.fakro.lt



ORLAIĐIŲ TIPAI

Visada šviežias oras palėpėje

Dėl itin aukšto sandarumo lygio šiuolaikinėje statyboje gali kilti problemų dėl tinkamos ventilacijos nebuvimo, o tai savo ruožtu gali sukelti kondensatą ant langų. Siekiant sumažinti šį reiškinį, FAKRO stogo languose yra naudojama keletas skirtingų ventiliacinių sklendžių.



Automatizuota orlaidė V40P

Orlaidė reguliuojama rankiniu būdu. Automatiškai kontroliuojamo oro srauto patenkančio į patalpą per lango ventiliaciją dėka, kambariuose visada bus užtikrintas optimalus oro kiekis, sveikas mikroklimatas ir energijos taupymas. Pilnai atidarytos ventiliacinės sklendės pajėgumas siekia iki 49 m³/h priklausomai nuo lango pločio.



Efektyvi orlaidė V35

Reguliuojama rankiniu būdu. Dėl aukšto orlaidės efektyvumo, drėgmė yra veiksmingai pašalinama, todėl efektyviau kontroliuojamas kondensato poveikis. Ventiliacinės sklendės pajėgumas siekia iki 41 m³/h ir priklausomai nuo lango pločio.



Orlaidė V22

V22 orlaidė turėtų būti naudojama tose patalpose kur gerai veikia natūrali ventilacija. Pilnai atidarytos ventiliacinės sklendės pajėgumas siekia iki 31 m³/h.



STIKLO PAKETAS

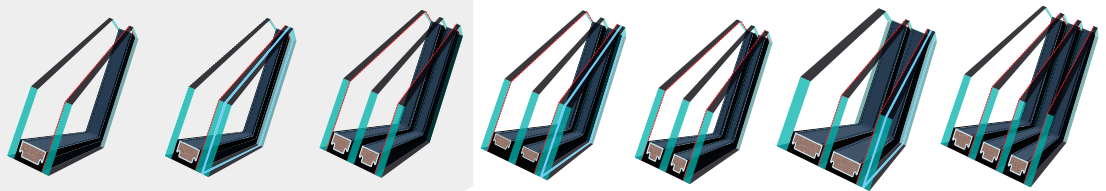

STIKLO PAKETAS	2 STIKLAI		3 STIKLAI				4 STIKLAI
	U3	P2	U4	L4	U5	U6	U8
PARAMETRAI	Izoliuojantis šilumą	Prieš įsilaužymis	Stipriai izoliuojantis šilumą	Stipriai izoliuojantis šilumą	Stipriai izoliuojantis šilumą	Stipriai izoliuojantis šilumą	"Pasyvus"
U _g (pagal EN 673)	1,0 W/m ² K	1,0 W/m ² K	0,7 W/m ² K	0,7 W/m ² K	0,5W/m ² K	0,5W/m ² K	0,3 W/m ² K
KAMERŲ SKAIČIUS	Vienos kameros	Vienos kameros	Dviejų kamerų	Dviejų kamerų	Dviejų kamerų	Dviejų kamerų	Trijų kamerų
GRŪDINTAS IŠORINIS STIKLAS	+	+	+	+	+	+	+
DISTANCINIS RĖMELIS	Šiltas TGI	Šiltas TGI	Šiltas TGI	Šiltas TGI	Šiltas TGI	Šiltas TGI	Šiltas TGI
LAMINUOTAS VIDINIS STIKLAS	-	+(P2A klase)	-	+(P2A klase)	-	+(P2A klase)	-
INERTINĖS DUJOS	Argonas	Argonas	Argonas	Argonas	Kriptonas	Argonas	Kriptonas

1-2-3

STOGO LANGŲ SKIRSTYMAS Į KLASES

STANDARD

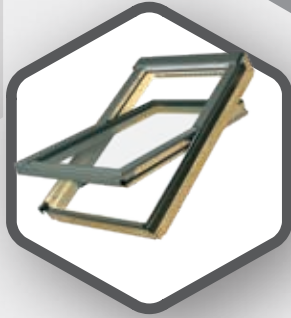

PROFI

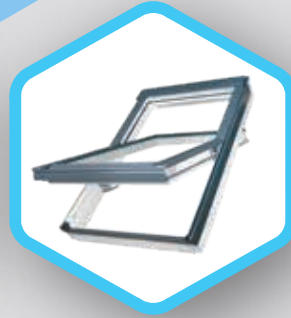
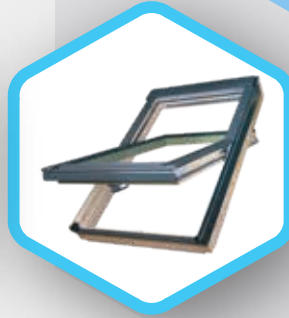

FTP-V U3	FTU-V U3	FTP-V U4	FTU-V U4
Medinis per centrą varstomas stogo langas su automatizuota orlaide V40P	Medinis per centrą varstomas stogo langas, baltu poliuretano dažų padengimu su automatizuota orlaide V40P	Medinis per centrą varstomas stogo langas, su stipriai energiją taupančiu stiklo paketu su automatizuota orlaide V40P	Medinis per centrą varstomas stogo langas, baltu poliuretano dažų padengimu su automatizuota orlaide V40P
Apatinė rankena su mikroventiliacija	Apatinė rankena su mikroventiliacija	Apatinė rankena su mikroventiliacija	Apatinė rankena su mikroventiliacija
Šilumos laidumas $U_w=1,3W/m^2K$	Šilumos laidumas $U_w=1,3W/m^2K$	Šilumos laidumas $U_w=1,1W/m^2K$ Su thermo tarpine $U_w=1,0W/m^2K$	Šilumos laidumas $U_w=1,1W/m^2K$
Izoliuojantis šilumą paketas U3	Izoliuojantis šilumą paketas U3	Izoliuojantis šilumą paketas U4	Izoliuojantis šilumą paketas U4
Klijuota pušies mediena	Klijuota pušies mediena	Klijuota pušies mediena	Klijuota pušies mediena
Impregnuota vakuume	Impregnuota vakuume	Impregnuota vakuume	Impregnuota vakuume
Mediena padengta bespalviu akriliniu laku	Mediena 3 kart padengta baltu akriliniu poliuretano laku	Mediena padengta bespalviu akriliniu laku	Mediena 3 kart padengta baltu akriliniu poliuretano laku
Automatizuota orlaide V40P – aukštas vandens atsparumas, jokių dulkių ir vabzdžių	Automatizuota orlaide V40P – aukštas vandens atsparumas, jokių dulkių ir vabzdžių	Automatizuota orlaide V40P – aukštas vandens atsparumas, jokių dulkių ir vabzdžių	Automatizuota orlaide V40P – aukštas vandens atsparumas, jokių dulkių ir vabzdžių
Sistema topSafe – prieš įsilaužimus	Sistema topSafe – prieš įsilaužimus	Sistema topSafe – prieš įsilaužimus	Sistema topSafe – prieš įsilaužimus
4 barjerų sandarinimo sistema	4 barjerų sandarinimo sistema	4 barjerų sandarinimo sistema	4 barjerų sandarinimo sistema
Varčios išcentravimo sistema	Varčios išcentravimo sistema	Varčios išcentravimo sistema	Varčios išcentravimo sistema
Neribota garantija nuo krušos	Neribota garantija nuo krušos	Neribota garantija nuo krušos	Neribota garantija nuo krušos

STANDARD klasei priskiriami stoglangiai turi visas pagrindines funkcijas, kurių pirkėjas tikisi iš kokybiško stogo lango. Stoglangiai turi didelį efektyvų stiklo plotą, leidžiantį maksimaliai apšviesti patalpos vidų. FAKRO STANDARD klases langai gali ventiliuoti patalpas ir juos uždarius, be to, galite būti tikri, kad vėdinant patalpas į vidų nepateks dulksės ir vabzdžiai. Visi STANDARD stoglangiai turi grūdintą, energiją taupantį stiklo paketą su geromis akustinėmis savybėmis.

PROFI klases stogo langus charakterizuoja aukštesni reikalavimai funkcionalumui ir eksploatacinėms savybėms. Efektyvesnis energijos taupymas lyginant su STANDARD klases langais, padidinta apsauga nuo vagysčių ir optimali automatizuota vėdinimo sistema yra tik keletas privalumų apibūdinančių šiuos FAKRO stoglangius. PROFİ klases stoglangiai yra aukščiausios kokybės produktas už konkurencingą kainą.



V40P

thermoPro



V40P

thermoPro

Stogo langai tarpusavyje yra vizualiai labai panašūs, nepaisant to daugeliu atžvilgių skiriasi. Ne tik šilumos laidumo ir garso izoliacijos parametrai apibrėžia langų skirtumus, bet ir labai svarbu yra lango konstrukcija, jos galimybės,

įdiegti saugumo elementai, bendras energetinis efektyvumas, stiklo paketo tipas, papildoma įranga. Visi šie elementai suteikia komfortišką lango eksploataciją palėpėje. Tam, kad mūsų pirkėjams būtų lengviau suprasti koks

komforto lygis pasiektas su esama stogo lango komplektacija, FAKRO suskirstė savo stogo langus į tris klases: STANDARD, PROFİ, LUX.

LUX

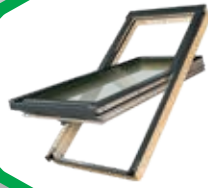
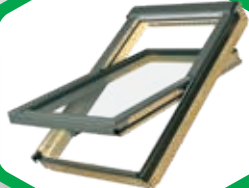
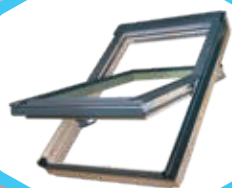

FTP-V L4

Medinis per centrą varstomas stogo langas, su stipriai energiją taupančiu stiklo paketu su automatizuota orlaide V40P

Apatinė rankena su mikroventiliacija

Šilumos laidumas $U_w=1,1W/m^2K$

Izoliuojantis šilumą, laminuotas, su apsauga nuo įsilaužimo stiklo paketas P2A

Klijuota pušies mediena

Impregnuota vakuume

Mediena 3 kart padengta baltu akriliniu poliuretano laku

Automatizuota orlaide V40P – aukštas vandens atsparumas, jokių dulkių ir vabzdžių

Sistema topSafe – prieš įsilaužimus

4 barjerų sandarinimo sistema

Varčios išcentravimo sistema

Neribota garantija nuo krušos

FTP-V U5

Medinis per centrą varstomas stogo langas, su itin energiją taupančiu stiklo paketu ir automatizuota orlaide V40P

Apatinė rankena su mikroventiliacija

Šilumos laidumas $U_w=0,97W/m^2K$
Su thermo tarpine $U_w=0,86W/m^2K$

Ypatingai izoliuojantis šilumą paketas U5

Klijuota pušies mediena

Impregnuota vakuume

Mediena padengta bespalviu akriliniu laku

Automatizuota orlaide V40P – aukštas vandens atsparumas, jokių dulkių ir vabzdžių

Sistema topSafe – prieš įsilaužimus

4 barjerų sandarinimo sistema

Varčios išcentravimo sistema

Neribota garantija nuo krušos

FPP-V U5 preSelect MAX

Medinis per viršutinę ašį ir centrą varstomas stogo langas, su itin energiją taupančiu stiklo paketu ir automatizuota orlaide V40P

Apatinė rankena su mikroventiliacija

Šilumos laidumas $U_w=1,0W/m^2K$

Ypatingai izoliuojantis šilumą paketas U5

Klijuota pušies mediena

Impregnuota vakuume

Mediena padengta bespalviu akriliniu laku

Automatizuota orlaide V40P – aukštas vandens atsparumas, jokių dulkių ir vabzdžių

Sistema topSafe – prieš įsilaužimus

4 barjerų sandarinimo sistema

Varčios išcentravimo sistema

Neribota garantija nuo krušos

FTT U6

Itin šiltos konstrukcijos, medinis stogo langas su itin energiją taupančiu stiklo paketu

Apatinė rankena

Šilumos laidumas $U_w=0,8W/m^2K$

Ypatingai izoliuojantis šilumą paketas U6

Klijuota pušies mediena

Impregnuota vakuume

Mediena padengta bespalviu akriliniu laku

–

Sistema topSafe – prieš įsilaužimus

5 barjerų sandarinimo sistema

Varčios išcentravimo sistema

Neribota garantija nuo krušos

Aukščiausios kokybės produktai su išskirtiniu funkcionalumu. **LUX klasės stoglangiai** turi unikalius sprendimus, kurie išskiria FAKRO langus pasaulinėje rinkoje. Dauguma sprendimų yra saugoma patentų, ir turi didelį poveikį stogo langų funkcionalumui ir komfortui. Geriausios šilumos taupymo savybės asortimente, padidintas saugumas, lengvas naudojimas ir langų išvaizda, atitiks pačius aukščiausius pirkėjų lūkesčius. LUX langai yra unikalūs, novatoriški stoglangiai, savo privalumais išsiskiriantys iš kitų gamintojų.



**FTP-V
FTU-V**



LANGAI SU DVIEJŲ KAMERŲ STIKLO PAKETU



● Populiari stogo langų konstrukcija, lankstai yra ties lango viduriu;



● Rankena esanti lango apačioje, leidžia lengvai ir patogiai naudotis langu. Jos konstrukcija turi dvi fiksuotas pravėrimo padėtis, todėl galimas papildomas vėdinimas;



● Langą galima apsukti apie ašį 180° ir užfiksuoti fiksuotais pagalbais, o tai leidžia patogiai ir saugiai nuvalyti lango išorinį stiklą, sumontuoti išorinę markizę;



● Automatizuota orlaidė V40P;



● Padidintas atsparumas įsilaužimui – topSafe;



● Technologija thermoPro pagerina langų kokybę ir šilumos parametrus.



● Didelis įvairiausių priedų pasirinkimas;



● Langas gali būti montuojamas stoge su 15-90° nuolydžio kampu.

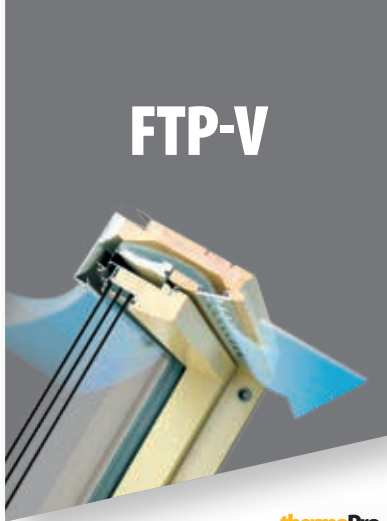

FTP-V

thermoPro

- U5** dviejų kamerų, trijų stiklų, stipriai energiją taupantis stiklo paketas U5, **Uw = 0,97 W/m²K** standartiškai su tarpinėmis; su Thermo tarpinėmis **Uw = 0,86 W/m²K**;
- U4** dviejų kamerų, trijų stiklų, stipriai energiją taupantis stiklo paketas U4, **Uw = 1,1 W/m²K** standartiškai su tarpinėmis; su Thermo tarpinėmis **Uw = 1,0 W/m²K**;
- L4** dviejų kamerų, trijų stiklų, stipriai energiją taupantis stiklo paketas L4 Uw = 1,1 W/m²K standartiškai su tarpinėmis;
-  aukščiausios rūšies pušies mediena, klijuota sluoksniais, impregnuota vakuume;
-  mediena du kartus lakuota ekologišku, akriliniu laku;

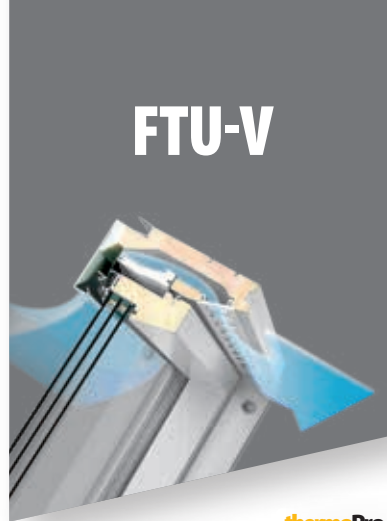

FTU-V

thermoPro

- U5** dviejų kamerų, trijų stiklų, stipriai energiją taupantis stiklo paketas U5, **Uw = 0,97 W/m²K** standartiškai su tarpinėmis; su Thermo tarpinėmis **Uw = 0,86 W/m²K**;
- U4** dviejų kamerų, trijų stiklų, stipriai energiją taupantis stiklo paketas U4, **Uw = 1,1 W/m²K** standartiškai su tarpinėmis; su Thermo tarpinėmis **Uw = 1,0 W/m²K**;
-  aukščiausios rūšies pušies mediena, klijuota sluoksniais, impregnuota vakuume;
-  mediena tris kartus dažyta baltos spalvos poliuretano dažais, kurie dengia medį tvirtu idealiai lygiu padengimu.
-  Montuojamas patalpose, kur vyrauja momentinė didelė oro drėgmė, pavyzdžiui virtuvėje arba vonioje.

APVERČIAMIE LANGAI

lango matmenys [cm] (išoriniai staktos matmenys)	55x78	55x98	66x98	66x118	66x140	78x98	78x118	78x140	78x160	94x118	94x140	114x118	114x140	134x98
efektyvus įstiklinimo plotas [m²]	0,21	0,29	0,38	0,47	0,58	0,47	0,59	0,72	0,85	0,75	0,92	0,95	1,16	0,92
lango simbolis	01	02	03	04	14	05	06	07	13	08	09	10	11	12
FTP-V U5 Uw= 0,97W/m²K / 0,86W/m²K*	+	+	+	+	+	+	+	+	+	+	+	+	+	+
FTP-V U4 Uw= 1,1W/m²K / 1,0W/m²K*	+	+	+	+	+	+	+	+	+	+	+	+	+	+
FTP-V L4 Uw= 1,1W/m²K	+	+	+	+	+	+	+	+	+	+	+	+	+	+
FTU-V U5 Uw= 0,97W/m²K / 0,86W/m²K*	+	+	+	+	+	+	+	+	+	+	+	+	+	+
FTU-V U4 Uw= 1,1W/m²K / 1,0W/m²K*	+	+	+	+	+	+	+	+	+	+	+	+	+	+

Uw - lango šilumos perdavimo koeficientas

* - Montuojant kartu su Thermo tarpine

 - Sandėlyje

 - Pristatymas per 2-3 savaites

FTT U6 FTT U8 Thermo



YPATINGAI ENERGIJĄ TAUPANTYS APVERČIAMIE LANGAI



● Tai specialūs langai skirti energiją taupančios ir „pasyviosios statybos“ namams. Stiklo paketas montuojamas specialiai suprojektuotoje lango varčioje. Palyginus su standartiniais langais, langai FTT turi platesnius medienos profilius. Tokia lango konstrukcija užtikrina geresnes termoizoliacines savybes ir sumažina „šalčio tiltelių“ susidarymą;



● Apverčiamas langas, bet yra pakelta atidarymo ašis, todėl net aukšto ūgio žmogus gali laisvai prieiti prie lango krašto. Inovacinė varčios konstrukcija, dėl plataus profilio užtikrina puikius termoizoliacinius parametrus. Ypatingą lango sandarumą užtikrina keturios tarpinės;



● Rankena esanti lango apačioje, leidžia lengvai ir patogiai naudotis langų. Langas fiksuojamas dviejuose taškuose staktos šone;



● Langą galima apsukti apie ašį 180° ir užfiksuoti fiksatoriaus pagalba, o tai leidžia patogiai ir saugiai nuvalyti lango išorinį stiklą, sumontuoti išorinę markizę;



● Padidintas atsparumas įsilaužimui - topSafe;



● Technologija thermoPro pagerina langų kokybę ir šilumos parametrus.



● Didelis įvairiausių priedų pasirinkimas;



● Langas gali būti montuojamas stoge su 15-70° nuolydžio kampu.

FTT U6



thermoPro

U6

stiklo paketas U6 – ypatingai taupantis energiją
 $U_w = 0,80W/m^2K$ šilumos laidumas visam langui su standartine tarpine.
 $U_w = 0,71W/m^2K$ šilumos laidumas visam langui su EHV-AT Thermo tarpine;



aukščiausios rūšies pušies mediena, klijuota sluoksniais, impregnuota vakuume;



mediena du kartus lakuota ekologišku, akriliniu laku.

FTT U8 Thermo



thermoPro

U8

“Pasyvusis” stiklo paketas U8; $U_w = 0,58W/m^2K$ šilčiausi langai pasaulyje su vientisu stiklo paketu. Montuojami kartu **su tarpine EHV-AT Thermo;**



langas standarte komplektuojamas su izoliacinių tarpinių komplektu XDK, kurį sudaro izoliacijos komplektas XDP ir garo izoliacinė tarpinė XDS;



aukščiausios rūšies pušies mediena, klijuota sluoksniais, impregnuota vakuume;



mediena du kartus lakuota ekologišku, akriliniu laku.



Tinkamas pasyvių namų statybai. Langui suteiktas Passive House Institute sertifikatas.



YPATINGAI TAUPANTYS ENERGIJĄ APVERČIAMŲ LANGAI

lango matmenys [cm] (išoriniai staktos matmenys)	55x78	55x98	66x98	66x118	66x140	78x98	78x118	78x140	78x160	94x118	94x140	114x118	114x140	134x98
efektyvus įstiklinimo plotas [m²]	0,21	0,29	0,38	0,47	0,58	0,47	0,59	0,72	0,85	0,75	0,92	0,95	1,16	0,92
lango simbolis	01	02	03	04	14	05	06	07	13	08	09	10	11	12
FTT U6 $U_w = 0,80W/m^2K / 0,71W/m^2K^*$	-	+	+	+	+	+	+	+	+	+	+	+	+	+
FTT U8 Thermo $U_w = 0,58W/m^2K^*$	-	+	+	+	+	+	+	+	+	+	+	+	+	+

U_w - lango šilumos perdavimo koeficientas
 * - Montuojant kartu su Thermo tipo tarpine

- Sandėlyje

- Pristatymas per 2-3 savaites

PTP-V



PADIDINTO ATSPARUMO DRĖGMEI APVERČIAMO LANGAI



- Puikios komplektacijos lango modelis, lankstai yra ties lango viduriu;



- Tai medinis, padidinto atsparumo drėgmei langas;
- Rankena esanti lango apačioje, leidžia lengvai ir patogiai naudotis langu. Jos konstrukcija turi dvi fiksuotas pravėrimo padėtis, todėl galimas papildomas vėdinimas;



- Langą galima apsukti apie ašį 180° ir užfiksuoti fiksuotais pagalbais, o tai leidžia patogiai ir saugiai nuvalyti lango išorinį stiklą, sumontuoti išorinę markizę;



- Padidintas atsparumas įsilaužimui - topSafe;



- Technologija thermoPro pagerina langų kokybę ir šilumos parametrus.



- Didelis įvairiausių priedų pasirinkimas;



- Langas gali būti montuojamas stoge su 15-90° nuolydžio kampu.

PTP-V



thermoPro



efektyvi orlaidė V35;



energiją taupantis stiklo paketas U3;



energiją taupantis stiklo paketas U4



Ypatingai energiją taupantis stiklo paketas U5;



daugiakameriniai, baltos spalvos PVC profiliai sustiprinti plienine armuote.

Langas gali būti pagamintas iš auksinio ąžuolo (PTP-V/ GO) arba pušies spalvos profilių (PTP-V/PI),



PVC profiliai yra atsparus drėgmei, langas yra patvarus ir atsparus korozijai. Idealiai tinka montuoti patalpose su aukšta momentine drėgme (vonios kambarys, virtuvė) ir ten kur pastoviai padidintas patalpos drėgnumas - tai skalbyklos, džiovyklos, baseinai.

PADIDINTO ATSPARUMO DRĖGMEI APVERČIAMŲ LANGAI

lango matmenys [cm] (išoriniai staktos matmenys)	55x78	55x98	66x98	66x118	66x140	78x98	78x118	78x140	78x160	94x118	94x140	114x118	114x140	134x98
efektyvus įstiklinimo plotas [m ²]	0,21	0,29	0,38	0,47	0,58	0,47	0,59	0,72	0,85	0,75	0,92	0,95	1,16	0,92
lango simbolis	01	02	03	04	14	05	06	07	13	08	09	10	11	12
PTP-V U3 U _w = 1,3W/m ² K	+	+	+	+	+	+	+	+	+	+	+	+	+	+
PTP-V U4 U _w = 1,1W/m ² K K/1,0W/m ²	+	+	+	+	+	+	+	+	+	+	+	+	+	+
PTP-V U5 U _w = 1,0W/m ² K / 0,9W/m ² K*	+	+	+	+	+	+	+	+	+	+	+	+	+	+

U_w - lango šilumos perdavimo koeficientas

* - Montuojant kartu su Thermo tarpine

- Sandėlyje

- Pristatymas per 2-3 savaites

FTP-V
FTS-V



LANGAI VARSTOMI PER CENTRĄ



- Populiari stogo langų konstrukcija, lankstai yra ties lango viduriu;



- Rankena esanti lango apačioje, leidžia lengvai ir patogiai naudotis langu. Jos konstrukcija turi dvi fiksuotas pravėrimo padėtis, todėl galimas papildomas vėdinimas;



- Langą galima apsukti apie ašį 180° ir užfiksuoti fiksatoriaus pagalba, o tai leidžia patogiai ir saugiai nuvalyti lango išorinį stiklą, sumontuoti išorinę markizę;



- Didelis įvairiausių priedų pasirinkimas;



- Langas gali būti montuojamas stoge su 15-90° nuolydžio kampų.

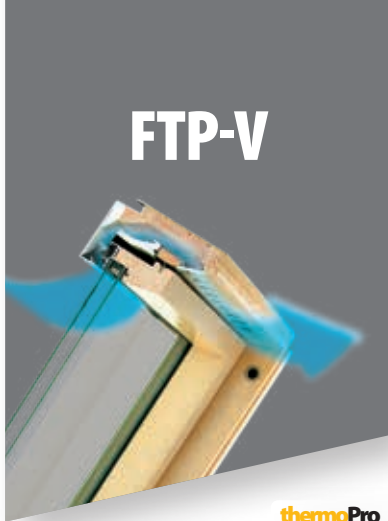

FTP-V

thermoPro



automatizuota orlaidė V40P;



padidintas atsparumas įsilaužimui – topSafe;



energiją taupantis stiklo paketas U3,



aukščiausios rūšies pušies mediena, klijuota sluoksniais, impregnuota vakuume;



mediena du kartus lakuota ekologišku, akriliniu laku.



FTS-V



orlaidė V22;



energiją taupantis stiklo paketas U2;



pušies mediena, klijuota sluoksniais, impregnuota vakuume;



mediena lakuota ekologišku, akriliniu laku.

APVERČIAMIE LANGAI

lango matmenys [cm] (išoriniai stakto matmenys)	55x78	55x98	66x98	66x118	66x140	78x98	78x118	78x140	78x160	94x118	94x140	114x118	114x140	134x98
efektyvus įstiklinimo plotas [m ²]	0,21	0,29	0,38	0,47	0,58	0,47	0,59	0,72	0,85	0,75	0,92	0,95	1,16	0,92
lango simbolis	01	02	03	04	14	05	06	07	13	08	09	10	11	12
FTP-V U3 <i>U_w = 1,3W/m²K</i>	+	+	+	+	+	+	+	+	+	+	+	+	+	+
FTS-V U2 <i>U_w = 1,3W/m²K</i>	+	+	+	+	+	+	+	+	+	+	+	+	+	+

U_w - lango šilumos perdavimo koeficientas

- Sandėlyje

- Pristatymas per 2-3 savaites

FTP-V
Z-WAVE

FTP-V
WIFI TUYA



APVERČIAMO LANGAI SU NUOTOLINIŲ VALDYMU Z-WAVE IR WIFI



- Apverčiamas langas, su gamykloje įrengtais elektros įtaisais (valdymo blokas, variklis ir transformatorius), kurie leidžia valdyti langą nuotolinio valdymo pultu, jį atidaryti ir uždaryti, valdyti priedus. Komplekte yra lietaus daviklis, kuris prasidėjus krituliams automatiškai uždaro langą. Lango staktoje yra kontaktai, leidžiantys lengvai ir patogiai sumontuoti ir pajungti elektrą valdomus priedus.



- Nuotolinis valdymas gali būti radijo bangomis - Z - Wave
- bevieliu internetu WiFi Tuya;



- Paprastas lango prijungimas prie pastato elektros sistemos 230V;
- Patogus ir komfortiškas lango valdymas nuotoliniu valdymo pultu. Norint atjungti lango varčią nuo variklio reikia pasukti rankeną 90° kampų;
- Automatizuota orlaidė V40P;



- Padidintas atsparumas įsilaužimui - topSafe;



- Technologija thermoPro pagerina langų kokybę ir šilumos parametrus.



- Aukščiausios rūšies pušies mediena, klijuota sluoksniais, impregnuota vakuume;



- Mediena du kartus lakuota ekologišku, akriliniu laku



- Didelis įvairiausių priedų pasirinkimas, priedai valdomi elektrą su Z-Wave modulių;



- Langas gali būti montuojamas stoge su 15-90° nuolydžio kampų.

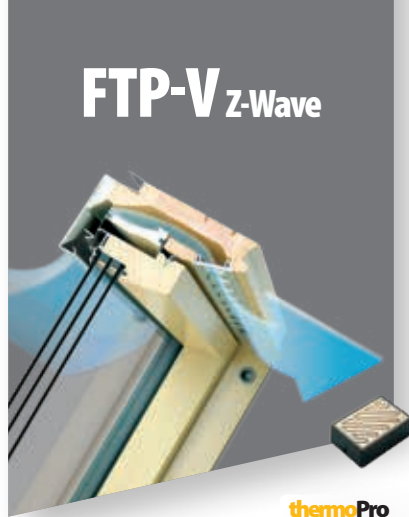

FTP-V Z-Wave



thermoPro



FTP-V WiFi Tuya



thermoPro



energiją taupantis stiklo paketas U3,



dviejų kamerų, trijų stiklų, stipriai energiją taupantis stiklo paketas U5, **Uw = 0,97 W/m²K** standartiškai su tarpinėmis;



stogo langas valdomas Z-Wave sistema;



valdymas radijo bangomis;



valdomas nuotoliniu pulteliu; Nuotolinio valdymo pultas perduodamas atskirai.



Z-Wave sistemos langas veikia kartu su FIBARO, Vera produktais, „Zipato“ vartų svetaine. Galimybė pajungti protinę namų ir balso valdymą;



energiją taupantis stiklo paketas U3,



dviejų kamerų, trijų stiklų, stipriai energiją taupantis stiklo paketas U5, **Uw = 0,97 W/m²K** standartiškai su tarpinėmis;



langas valdomas belaidžia WiFi sistema;



veikia namų maršrutizatoriaus pagalba;

kontroliuojamas išmaniuoju telefonu per programą Tuya;

ELEKTRA VALDOMI APVERČIAMŲ LANGAI

lango matmenys [cm] (išoriniai staktos matmenys)	55x78	55x98	66x98	66x118	66x140	78x98	78x118	78x140	78x160	94x118	94x140	114x118	114x140	134x98
efektyvus įstiklinimo plotas [m²]	0,21	0,29	0,38	0,47	0,58	0,47	0,59	0,72	0,85	0,75	0,92	0,95	1,16	0,92
lango simbolis	01	02	03	04	14	05	06	07	13	08	09	10	11	12
FTP-V U3 Z-Wave <i>Uw= 1,3W/m²K</i>	+	+	+	+	+	+	+	+	+	+	+	+	+	+
FTP-V U5 Z-Wave <i>Uw= 0,97W/m²K</i>	+	+	+	+	+	+	+	+	+	+	+	+	+	+
FTP-V U3 WiFi Tuya <i>Uw= 1,3W/m²K</i>	+	+	+	+	+	+	+	+	+	+	+	+	+	+
FTP-V U5 WiFi Tuya <i>Uw= 0,97W/m²K</i>	+	+	+	+	+	+	+	+	+	+	+	+	+	+

Uw - lango šilumos perdavimo koeficientas

- Sandėlyje

- Pristatymas per 2-3 savaites

FPP-V
preSelect MAX
FPU-V
preSelect MAX



PAKELIAMI APVERČIAMIS LANGAIS PRESELECT MAX



- Naujame pakeliamame- apverčiamame stogo lange FPP-V preSelect MAX varčia atsidaro **iki 45 laipsnių, o tai yra apie 30% daugiau** nei ankstesniame modelyje. Atidarymo diapazonas leidžia dar plačiau panaudoti papildomą erdvę, sukurtą mansardoje. Pasukimo funkcija leidžia varčią apskukti 180° kampu. Naujoviškoje vyrių sistemoje pakėlimo funkcija yra atskirta nuo apverčiamos, o tai garantuoja tik pasirinkto atidarymo metodo naudojimą ir visišką varčios stabilumą tiek pakeliant, tiek apverčiant. Tai užtikrina aukštą gaminio patvarumą ir naudojimo saugumą.
- Atidarymo metodo pakeitimą perjungia **jungiklis, esantis rėmo apačioje**, o tai padidina patogumą ir lengvą varstymą.
- Patogus lango valdymas rankena, esančia varčios apačioje. Elegantiškoje rankenėlėje yra du mikroventiliacijos lygiai, todėl galimas papildomas vėdinimas.



- Automatuota orlaidė V40P;
- Padidinta apsauga nuo įsilaužimų su sistema topSafe.
- Technologija thermoPro pagerina langų kokybę ir šilumos parametrus.
- Platus aksesuarų ir priedų pasirinkimas.
- Galimas montavimo nuolydyje diapazonas 15-55°, speciali lango versija su 55-85° nuolydžiu.



automatizuota orlaidė V40P;



Vienos kameros stiklo paketas U3, **Uw = 1,3 W/m²K**,



dvių kamerų, trijų stiklų, stipriai energiją taupantis stiklo paketas U5, **Uw = 1,0 W/m²K**



aukščiausios rūšies pušies mediena, klijuota sluoksniais, impregnuota vakuume;



mediena du kartus lakuota ekologišku, akriliniu laku.



automatizuota orlaidė V40P;



Vienos kameros stiklo paketas U3, **Uw = 1,3 W/m²K**,



dvių kamerų, trijų stiklų, stipriai energiją taupantis stiklo paketas U5, **Uw = 1,0 W/m²K** standartiškai su tarpinėmis;



aukščiausios rūšies pušies mediena, klijuota sluoksniais, impregnuota vakuume;



mediena tris kartus dažyta baltos spalvos poliuretano dažais, kurie dengia medį tvirtu idealiai lygiu padengimu. Montuojamas patalpose, kur vyrauja momentinė didelė oro drėgmė, pavyzdžiui virtuvėje arba vonioje.



efektyvi orlaidė V35;



Vienos kameros stiklo paketas U3, **Uw = 1,3 W/m²K**



daugiakameriniai, baltos spalvos PVC profiliai sustiprinti plienine armuote. Langas gali būti pagamintas iš aukštinio ažuolo (PTP-V/GO) arba pušies spalvos profilių (PTP-V/PI),



PVC profiliai yra atsparus drėgmei, langas yra patvarus ir atsparus korozijai. Idealiai tinka montuoti patalpose su aukšta momentine drėgme (vonios kambarys, virtuvė) ir ten kur pastoviai padidintas patalpos drėgnumas - tai skalbyklos, džiovyklos, baseinai.



PAKELIAMI APVERČIAMŲ LANGAI

lango matmenys [cm] (išoriniai staktos matmenys)	55x78	55x98	66x98	66x118	66x140	78x98	78x118	78x140	78x160	94x118	94x140	114x118	114x140	134x98
efektyvus įstiklinimo plotas [m²]	0,21	0,29	0,38	0,47	0,58	0,47	0,59	0,72	0,85	0,75	0,92	0,95	1,16	0,92
lango simbolis	01	02	03	04	14	05	06	07	13	08	09	10	11	12
FPP-V U3 preSelect MAX Uw= 1,3W/m²K	-	+	+	+	+	+	+	+	+	+	+	+	+	+
FPP-V U5 preSelect MAX Uw= 1,0W/m²K	-	+	+	+	+	+	+	+	+	+	+	+	+	+
FPU-V U3 preSelect MAX Uw= 1,3W/m²K	-	+	+	+	+	+	+	+	+	+	+	+	+	+
PPP-V U4 preSelect MAX Uw= 1,3W/m²K	-	+	+	+	+	+	+	+	+	+	+	+	+	+
PPP-V U5 preSelect MAX Uw= 1,0W/m²K	-	+	+	+	+	+	+	+	+	+	+	+	+	+

Uw - lango šilumos perdavimo koeficientas

□ - Sandėlyje

□ - Pristatymas per 2-3 savaites

FYP-V
proSky
FDY-V
Duet proSky



LANGAI SU PAKELTA ATIDARYMO AŠIMI



- Apverčiamas langas, su pakelta atidarymo ašimi, todėl net aukšto ūgio žmonės gali laisvai prieiti prie lango krašto. Apatinė lango dalis yra kaip pakeliamas langas, viršutinė lango dalis – papildomas patalpos apšvietimas. Inovacinis vyrių pagalbinių mechanizmas leidžia laikyti atidarytą langą norimoje padėtyje nuo 0° iki 45° intervalu;
- Vieninteliai rinkoje stogo langai, kurie po sumontavimo į stogą su stogo nuolydžiu 39°-43°, atitinka normos DIN 5034-1* reikalavimus, pagal kurią apatinis langų kraštas gali būti nutolęs iki 95 cm, o viršutinis kraštas nutolęs mažiausiai 220 cm nuo grindų;
- Rankena esanti lango apačioje, leidžia lengvai ir patogiai naudotis langų. Jos konstrukcija turi dvi fiksuotas pravėrimo padėtis, todėl galimas papildomas vėdinimas;
- Langą galima pasukti iki 160° ir užfiksuoti fiksuotais pagalba, o tai leidžia patogiai ir saugiai nuvalyti lango išorinį stiklą;



- Automatizuota orlaidė V40P;



- Padidintas atsparumas įsilaužimui - topSafe;



- Technologija thermoPro pagerina langų kokybę ir šilumos parametrus.



- Aukščiausios rūšies pušies mediena, klijuota sluoksniais, impregnuota vakuume;



- Mediena du kartus lakuota ekologišku, akriliniu laku



- Didelis įvairiausių priedų pasirinkimas.

* Taikoma Vokietijos rinkai.



FYP-V proSky





thermoPro



FDY-V Duet proSky

thermoPro

-  energiją taupantis stiklo paketas U3,
-  energiją taupantis stiklo paketas U5;
-  stogo langas su lankstais, esančiais aukščiau lango vidurio;
-  galimas lango ilgis yra iki 206 cm;
-  langas gali būti montuojamas stoge su 20-65° nuolydžio kampu;

-  energiją taupantis stiklo paketas U3,
-  dvigubas stogo langas. Viršutinis langas su lankstais esančiais aukščiau lango vidurio, apatinis langas neatidaromas;
-  galimas lango ilgis yra iki 255 cm;
-  langas gali būti montuojamas stoge su 25-65° nuolydžio kampu;

LANGAI SU PAKELTA ATIDARYMO AŠIMI
FYP-V U3

lango matmenys [cm] (išoriniai staktos matmenys)	78x160	78x180	94x160	94x180
efektyvus įstiklinimo plotas [m ²] lango simbolis	0,85 13	0,96 40	1,07 80	1,22 41
FYP-V U3 <i>U_w = 1,3W/m²K</i>	+	+	+	+
FYP-V U5 <i>U_w = 0,97W/m²K</i>	+	+	+	+

DVIGUBAS STOGO LANGAS FDY-V U3

78x206	78x235	94x206	94x235
0,85 0,18 CB	0,85 0,35 CC	1,07 0,23 DB	1,07 0,45 DC
+	+	+	+

SANDARINIMO TARPINĖS LANGAMS SU PAKELTA ATIDARYMO AŠIMI

lango matmenys [cm] lango simbolis	78x160 13	78x180 40	94x160 80	94x180 41
EZV-A Banguotai stogo dangai	+	+	+	+
EHV-AT Thermo Su papildoma termoizoliacija	+	+	+	+
ESV Lygiai stogo dangai	+	+	+	+
lango matmenys [cm] lango simbolis	78x160 13	78x180 40	94x160 80	94x180 41
XDP	+	+	+	+
XDS	+	+	+	+
XDK (XDS + XDP)	+	+	+	+

78x206 CB	78x235 CC	94x206 DB	94x235 DC
+	+	+	+
78x206 CB	78x235 CC	94x206 DB	94x235 DC
+	+	+	+
+	+	+	+
+	+	+	+

 – Sandėlyje

 – Pristatymas per 2-3 savaites

FGH-V

Galeria



LANGAS BALKONAS GALERIA



- Novatoriškas, didelis, dviejų varčių langas, atidarytos varčios sukuria balkonėlį palėpėje. Viršutinė varčia atidaroma pakeliant į viršų iki 45°, apatinė varčia atlenkiama į išorę kartu su apsauginiais turėklais. Inovacinis vyrių pagalbinis mechanizmas leidžia laikyti pakeltą viršutinę varčią norimoje padėtyje nuo 0° iki 45° intervalu;



- Rankena esanti lango apačioje, leidžia lengvai ir patogiai naudotis langų. Jos konstrukcija turi dvi fiksuotas pravėrimo padėtis, todėl galimas papildomas vedinimas;



- Langą galima pasukti iki 180° ir užfiksuoti fiksuotiausią pagalbą, o tai leidžia patogiai ir saugiai nuvalyti lango išorinį stiklą;



- Automatizuota orlaidė V40P;



- Aukščiausios rūšies pušies mediena, klijuota sluoksniais, impregnuota vakuume;



- Mediena du kartus lakuota ekologišku, akriliniu laku;



- Padidintas atsparumas įsilaužimui - topSafe;



- Didelis įvairiausių priedų pasirinkimas;



- Langas gali būti montuojamas stoge su 40 - 55° nuolydžio kampu. Balkoną siūlome naudoti palėpės patalpose kur nėra karnizinės sienos.

FGH-V

Galeria

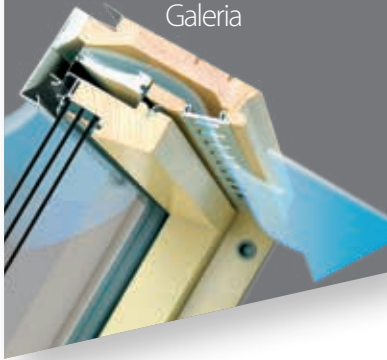

P5

dvių kamerų, trijų stiklų, stipriai energiją taupantis stiklo paketas P5, $U_w = 1,1 \text{ W/m}^2\text{K}$ standartiškai su tarpinėmis;

- Viršutinė varčia atidaroma pakeliant į viršų iki 45°, apatinė varčia atlenkiama į išorę kartu su apsauginiais turėklais;
- Uždarius langą, **apsauginiai turėklai pasislepia lango konstrukcijoje** ir neišsikiša virš stogo dangos. Turėklai pasislepia po lango apskardinimu, todėl visada išlieka švarūs ir negadina bendro stogo vaizdo.

➤ Užsakant stogo langą FGH-V reikia atskirai užsakyti šoninius turėklus.

➤ Langą montuoja autorizuotas servisas, montavimo kaina derinama individualiai.

➤ Balkono FGH-V jungimas į grupes su kitais FAKRO langais, pvz. FDY-V galimas tik panaudojant tarpines K__/G.



FAKRO

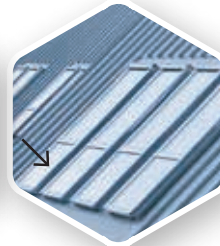

FAKRO



Kitų gamintojų

Turėklai, paslėpti lango konstrukcijoje, pagerina bendrą stogo estetinį vaizdą.

BALKONAS

lango matmenys [cm] (zewnętrzne wymiary ościeżnicy)	78x255	94x255
efektyvus įstiklinimo plotas [m ²]	0,85	1,07
lango simbolis	CD	DD
FGH-V P5 Galeria	+	+

TARPINĖ

lango matmenys [cm] lango simbolis	78x255 CD	94x255 DD
EZV-A/G Banguotai stogo dangai	+	+
EHN-AT Thermo/G Su papildoma termoizoliacija	+	+
ESV/G Lygiai stogo dangai	+	+
lango matmenys [cm] lango simbolis	78x255 CD	94x255 DD
XDP	+	+
XDS	+	+
XDK (XDP + XDS)	+	+

□ – Sandėlyje

■ – Pristatymas per 2-3 savaites

**BD
BVP
BXP**



KARNIZINIO TIPO LANGAI



- Karnizinio tipo langas montuojamas vertikaloje sienoje, jungiant kartu su bet kurios konstrukcijos FAKRO stogo langu. Tai savotiškas stogo lango pratęsimas. Karnizinio tipo langai užtikrina geresnį patalpų apšvietimą ir suteikia daugiau vaizdo pro langą;
- Laminuotas ir atsparus įsilaužimui paketas P2;

P2

- Energetiškai efektyvus stiklo paketas

P5



- Aukščiausios rūšies pušies mediena, klijuota sluoksniais, impregnuota vakuume;



- Mediena du kartus lakuota ekologišku, akriliniu laku;



- Didelis įvairiausių priedų pasirinkimas;



- Langas gali būti montuojamas, jungiant j kompleksą su stogo langu, stoge su 15 - 55° nuolydžio kampu.

BDR, BDL



- karnizinis langas BD_ atidaromas atlekiant arba atveriant langą į vidų. Atlenkimo funkcija leidžia praverti lango varčią 12cm, atveriant – varčia atsidaro 90° kampu;
- langas atidaromas su rankena esančia varčios šone. Standarte rankena su rakteliu, kuriuo galima užrakinti langą;
- galimi dešinės BDR ir kairės BDL pusės variantai.

BVP



- atlenkiamas medinis langas. Atlenkimo funkcija leidžia praverti lango varčią 12cm;
- langas atidaromas su rankena esančia varčios viršuje. Standarte rankena su rakteliu, kuriuo galima užrakinti langą.

BXP



- nevarstomas karnizinis langas.

Karnizinio tipo langai B_ - MEDINIAI

lango matmenys [cm]	78x60	78x75	78x95	78x115	78x137	94x75	94x95	114x75	114x95
lango simbolis	33	81	82	83	84	85	86	89	90
BDL P2 (kairės) $U_w = 1,3W/m^2K$	+	+	+	+	+	+	+	-	+
BDR P2 (dešinės) $U_w = 1,3W/m^2K$	+	+	+	+	+	+	+	-	+
BVP P2 $U_w = 1,3W/m^2K$	+	+	+	+	+	+	+	+	+
BXP P2 $U_w = 1,3W/m^2K$	+	+	+	+	+	+	+	+	+
BDL P5 (kairės) $U_w = 0,88W/m^2K$	+	+	+	+	+	+	+	-	+
BDR P5 (dešinės) $U_w = 0,88W/m^2K$	+	+	+	+	+	+	+	-	+
BVP P5 $U_w = 0,88W/m^2K$	+	+	+	+	+	+	+	+	+
BXP P5 $U_w = 0,88W/m^2K$	+	+	+	+	+	+	+	+	+

U_w - lango šilumos perdavimo koeficientas

SANDARINIMO TARPINĖS KARNIZINIO TIPO LANGAMS

lango matmenys [cm]	78x98	78x118	78x140	78x160	94x118	94x140	114x118	114x140
lango simbolis	05	06	07	13	08	09	10	11
EUV/B	+	+	+	+	+	+	+	+

□ - Sandėlyje

■ - Pristatymas per 2-3 savaites

**FWP
FWU
PWP**



TERMOIZOLIACINIS IŠLIPIMO LANGAS



- Liuko langas yra stogo lango ir liuko derinys. Kaip liukas - suteikia greitą, lengvą ir saugų prieigą prie stogo, kad būtų galima atlikti dūmtraukio valymo, montavimo ar priežiūros darbus. O kaip langas - suteikia patalpai natūralią šviesą ir leidžia vėdinti. Dėl gerų šilumos izoliacijos parametrų, stogo liukai yra skirti šildomoms patalpoms.



- Universalus liuko naudojimas. Prieš montuojant, galima pasirinkti atidarymo pusę - kairę arba dešinę;



- Juose integruota dujinis varstymo mechanizmas, esantis viršutinėje liuko dalyje, palengvina varčios atidarymą ir uždarymą, sumažina užsidarymo riziką, pvz., esant vėjui.



- Patogus lango valdymas su rankena, esančia varčios viduryje, leidžia lengvai atidaryti langą arba pradaryti mikroventiliacijai.



- Montavimo tarpinės tinka tos pačios, kaip ir stogo langams. Tai leidžia liukus montuoti viename lygyje kaip ir stogo langus;



- Platus vidinių priedų, identišκών stogo langams, asortimentas. Išorinius priedus taip pat galima įsigyti pagal specialų užsakymą.



- Montuojamas nuolydyje 15-55°.

FWP

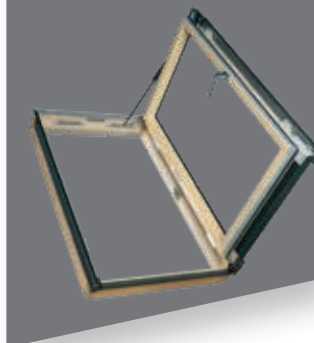

Dešininis varstymas

U3

energiją taupantis stiklo paketas U3, arba ypatingai energiją taupantis stiklo paketas U5;

U5

aukščiausios rūšies pušies mediena, klijuota sluoksniais, impregnuota vakuume;



mediena du kartus lakuota ekologišku, akriliniu laku

FWU

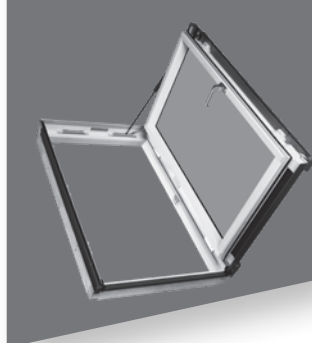

Dešininis varstymas

U3

energiją taupantis stiklo paketas U3, arba ypatingai energiją taupantis stiklo paketas U5;

U5

aukščiausios rūšies pušies mediena, klijuota sluoksniais, impregnuota vakuume;



mediena tris kartus dažyta baltos spalvos poliuretano dažais, kurie dengia medį tvirtu idealiai lygiu padengimu



PWP

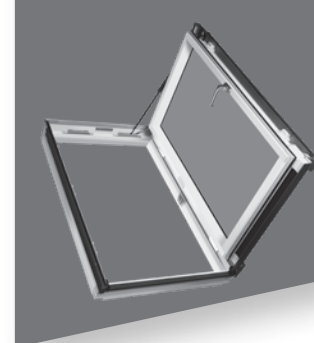

Dešininis varstymas

U3

energiją taupantis stiklo paketas U3,



daugiakameriniai, baltos spalvos PVC profiliai sustiprinti plienine armuote.



PVC profiliai yra atsparus drėgmei, langas yra patvarus ir atsparus korozijai. Idealiai tinka montuoti patalpose su aukšta momentine drėgme (vonios kambarys, virtuvė) ir ten kur pastoviai padidintas patalpos drėgnumas - tai skalbyklos, džiovyklos, baseinai.

UNIVERSALŪS TERMOIZOLIACINIAI IŠLIPIMO LANGAI

lango matmenys [cm] lango simbolis	66x78 22	66x98 03	66x118 04	78x98 05	78x118 06
FWP U3 <i>U_w = 1,3W/m²K</i>	+	+	+	+	+
FWP U5 <i>U_w = 1,0W/m²K</i>	+	+	+	+	+
FWU U3 <i>U_w = 1,3W/m²K</i>	+	+	+	+	+
FWU U5 <i>U_w = 1,0W/m²K</i>	+	+	+	+	+
PWP U3 <i>U_w = 1,4W/m²K</i>	+	+	+	+	+





Universaliems termoizoliaciniams išlipimo langams tinka standartinės stogo langų tarpinės

lango matmenys [cm] lango simbolis	66x78 22	66x98 03	66x118 04	78x98 05	78x118 06
ESV	+	+	+	+	+
EZV-P	+	+	+	+	+
EHV-AT Thermo	+	+	+	+	+

□ – Sandėlyje

□ – Pristatymas per 2-3 savaites

TARPINĖS PARINKIMAS PAGAL STOGO DANGĄ IR MONTAVIMO GYLIS

Montavimo gylis			Stogo dangos
N (+3 cm)	V (0)	J (-3 cm)	
—	ESV	ESJ	S  Lygi stogo danga (iki 5 mm storio) – bituminės čerpės, skarda.
EZN-A	EZV-A	EZJ-A	Z  Profiliuota stogo danga (iki 45 mm) – čerpės, šiferis, skarda.
EHN-A	EHV-A	—	H  Aukšto profilio stogo danga (iki 90 mm) – šiferis, molio ir betono čerpės, skarda.
—	EGV	—	G  Plokščių čerpių („bebro uodega“) be užkaitos stogo danga, nuo 24 iki 32 mm (2x12 mm, 2x16 mm) – pvz. molio plytelės.
—	ELV	ELJ	L  Plokščia stogo danga, iki 10 mm (2x5 mm) – pvz. skalūnas.

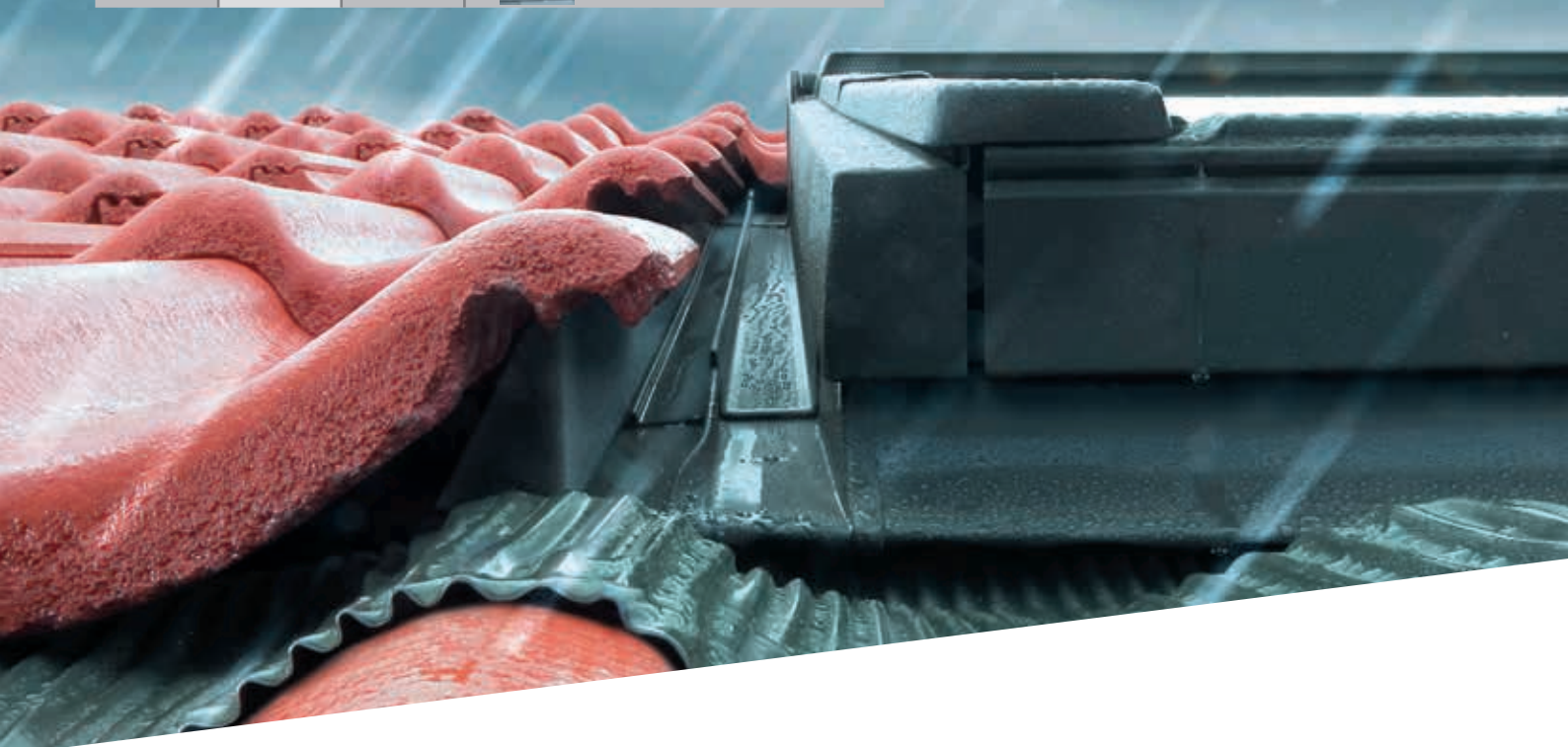

SANDARINIMO TARPINĖS

- Sandarinimo tarpinės leidžia tinkamai įmontuoti langą stogo šlaite. Įvairios tarpinių rūšys leidžia sandariai sujungti langus su visų tipų stogo dangomis. Sandarinimo tarpinės nepraleidžia vandens ir apsaugo nuo sniego, ir vėjo;
- Paprastai visos tarpinės yra pagamintos iš aliuminio skardos, padengtos poliesteriniais pilkos spalvos, artimos spalvai RAL 7022 dažais, todėl langas puikiai dera prie stogo dangų tipinių spalvų;
- Thermo tarpinės su papildoma izoliacija yra idealus sprendimas, kuris užtikrina tvirtą ir „šiltą“ lango jungtį su stogo danga. Thermo tarpinės lango U vertę padidina iki 15%, priklausomai nuo lango tipo, taip išvengiant šilumos nuostolių. EHV-AT Thermo tarpinė yra universali ir gali būti naudojama su visomis stogo dangų rūšimis iki 90 mm aukščio profiliu ir su visais mediniais bei aliuminio plastikiniais stogo langais. Ji tinka ir stogo langų horizontaliose ar vertikaliosiose kombinacijose, arba blokų grupėse, leidžiančiose montuoti langus V (0 cm) gylyje, stoguose su 15° – 90° nuolydžiu. Norint ne tik šiltos tarpinės, bet ir itin estetiško vaizdo, galima ir kitas tarpines, pritaikytas specialiai stogo dangai, pagaminti thermo versijos.

Sandarinio tarpinės leidžia tinkamai įmontuoti langą stogo šlaite.
Standartinių tarpinių rūšys įgalina sandariai sujungti langus su populiariausių tipų stogo dangomis.

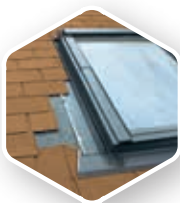

ES_

plonomis plokščioms stogo dangoms (dangos iki 5mm storio).



EZ_

banguotoms stogo dangoms su profilio aukščiu iki 45mm.



EHV-P

aukšto profilio (iki 90 mm) banguotoms stogo dangoms.



EHV-AT Thermo

aukšto profilio (iki 90 mm) banguotoms stogo dangoms, su papildoma termoizoliacija.



EBV-P

unikali tarpinė specialiai skirta falcinio tipo dangoms.



E_A

kurių pagalba keičiamas stogo lango montavimo kampas.

lango matmenys [cm] lango simbolis	55x78 01	55x98 02	66x98 03	66x118 04	66x140 14	78x98 05	78x118 06	78x140 07	78x160 13	94x118 08	94x140 09	114x118 10	114x140 11	134x98 12
ESV Lygiai stogo dangai	+	+	+	+	+	+	+	+	+	+	+	+	+	+
EZV-A Banguotai stogo dangai	+	+	+	+	+	+	+	+	+	+	+	+	+	+
EHV-A Aukšto profilio stogo dangai	+	+	+	+	+	+	+	+	+	+	+	+	+	+
EHV-AT Thermo Su papildoma termoizoliacija	+	+	+	+	+	+	+	+	+	+	+	+	+	+
EBV-P Falcinio tipo dangai	+	+	+	+	+	+	+	+	+	+	+	+	+	+
EBV-P Su papildoma termoizoliacija	+	+	+	+	+	+	+	+	+	+	+	+	+	+

KOMPLEKSKINĖS SISTEMOS

Kompleksinės sistemos – tai paruošti tarpinių sprendimai, leidžiantys sujungti langus į grupes: horizontalias, vertikalias, blokines.

Kompleksinėse sistemose jungimo atstumai, standartiškai, tarp langų vertikaliai ir horizontaliai turi būti 10 cm.



B2/1

horizontali grupė



B1/2

vertikali grupė



B2/2

blokinė grupė

lango matmenys [cm] lango simbolis	55x78 01	55x98 02	66x98 03	66x118 04	66x140 14	78x98 05	78x118 06	78x140 07	78x160 13	94x118 08	94x140 09	114x118 10	114x140 11	134x98 12
B2/1-EZ Horizontaliai grupei	+	+	+	+	+	+	+	+	+	+	+	+	+	+
B1/2-EZ Vertikaliai grupei	+	+	+	+	+	+	+	+	+	+	+	+	+	+

– Sandėlyje

– Pristatymas per 2-3 savaites



**FUNKCIONALŪS
PRIEDAI
STOGO
LANGAMS**

STOGO LANGŲ PRIEDAI NUO SAULĖS

- Teisingas priedų parinkimas garantuoja lengvą ir greitą jų sumontavimą.
- Originalūs FAKRO priedai pasižymi aukšta kokybe, inovatyviu pritaikymu ir estetiniu vaizdu.
- Priedai FAKRO stogo langams apjungia funkcionalumo ir dekoratyvumo savybes.
- Šoriniai priedai stogo langams (markizės ir išorinės žaliuzės) efektyviai saugo nuo kaitros vasarą.
- Plati aksesuarų gama pakelia lango naudojimo privatumus į dar aukštesnį lygį, leidžia valdyti apšviestumą, sumažinti kaitrą vasarą ir taupyti šilumos energiją žiemą.

STOGO LANGŲ PRIEDAI NUO SAULĖS



Norėdami gauti daugiau informacijos, žiūrėkite katalogą www.fakro.lt

- IŠORINIAI PRIEDAI

NEW LINE



8reizes
efektyvāk

markizės **AMZ**

- iki 8 kartų veiksmingesnė apsauga nuo saulės kaitros palyginus su vidinėmis užuolaidomis ar roletėmis,
- optimaliai apsaugo nuo per didelio saulės spindulių srauto,
- efektyviai uždengia nuo saulės spindulių ir tuo pačiu užtikrina gerą matomumą

valdymas:

- markizė **AMZ** valdoma ranka arba su lazdele, kurią rasite komplekte,
- markizė **AMZ Z-Wave** valdoma nuotoliniu pulteliu arba jungikliu sienoje,
- markizė **AMZ WiFi Tuya** valdoma bevieliu interneto ryšiu,
- markizė **AMZ Solar** gali būti valdoma be žmogaus įsikišimo. Priklausomai nuo apšviestumo ir temperatūros, reguliuojasi pati.



išorinės žaliuzės **ARZ**

- efektyvi apsauga nuo varginančios kaitros, žiemą užtikrina
- papildomą šiluminę izoliaciją;
- patikimai užtemdo vidų;
- papildoma apsauga nuo įsilaužimo;
- privatumo užtikrinimas;
- papildoma garso izoliacija.

valdymas:

- išorinės žaliuzės **ARZ-H** valdomos rankiniu būdu naudojant varstymo lazda, kurią rasite pakuotėje;
- išorinės žaliuzės **ARZ Z-Wave** valdomos nuotoliniu pulteliu arba jungikliu sienoje;
- išorinės žaliuzės **ARZ Solar** valdoma nuotoliniu pulteliu. Tinka vietose kur nėra galimybės įvesti 230V srovės įvadą.

– Sandėlyje

– Pristatymas per 2-3 savaites

- VIDINIAI PRIEDAI

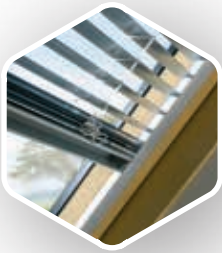

**žaliuzės
AJP**

- reguliuoja į patalpą patenkančios šviesos srautą,
- keičiamas juostelių pasukimo kampas.



**roletės
ARS**

- sumažina šviesos patekimą į patalpą;
- trys fiksatorių poros leidžia pagal poreikį reguliuoti lango uždengimą, fiksuojant roletę nustatytoje padėtyje.



**roletės
ARP**

- apsauga nuo saulės spindulių ir malonus patalpos užtemdymas;
- kraštinės aliumininės kreipiančiosios leidžia fiksuoti roletę norimoje padėtyje.

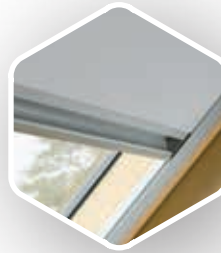

**roletės
ARF**

- užtemdo patalpą, netgi prie stipriausios saulės šviesos;
- speciali medžiagos dangą neleidžia šviesai patekti į patalpą;
- kraštinės aliumininės kreipiančiosios leidžia fiksuoti roletę, riboja šilumos laidumą.

piusuotas audinys

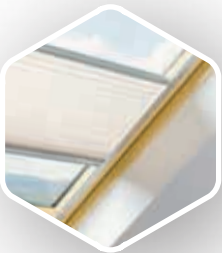

APS

- dekoratyvi užuolaida nuo saulės;
- kraštinės aliumininės kreipiančiosios leidžia fiksuoti roletę;
- riboja šilumos laidumą.



piusuotas audinys

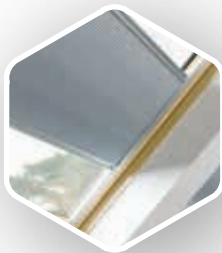

APF

- reguliuoja šviesos patekimą;
- galimybė sustabdyti užuolaidas, bet kurioje norimoje vietoje;
- lengvas sistemos „TOP-DOWN“ valdymas.

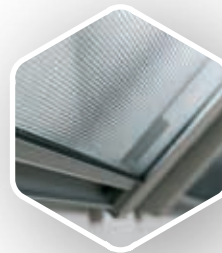

**Tinklelis
nuo vabzdžių
AMS**

- apsaugo nuo vabzdžių patekimo į patalpą;
- minimaliai užtemdo patalpą;
- yra galimybė montuoti vidinius ir išorinius priedus.

LANGŲ VALDYMO PRIEDAI



ZST

universalios teleskopinės langų atidarymo lazdelės leidžia lengvai atidaryti aukštai sumontuotą langą.



ZBB

lango atidarymo ribotuvas leidžia saugiai apriboti lango atidarymą pakeliant. Varčią galima saugiai palikti atidarius maždaug 10cm.



ZBL

lango spyna baltos spalvos. Montuojama varčios apatinėje dalyje. Spyna neleidžia atsitiktinai atidaryti lango.

MONTAVIMO PRIEDAI

Montavimo priedai sumažina „šalčio tiltelių“ reiškinio riziką ir užtikrina patikimą bei taisyklingą drėgmės pašalinimą iš stogo lango erdvės. Naudodami firminius priedus, stogo langą sumontuosite greitai ir patikimai.

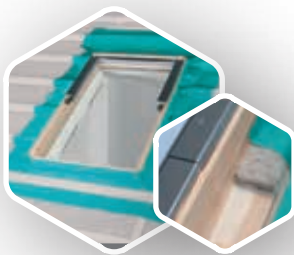

XDP Izoliacijos komplektas

Izoliacijos komplektas XDP užtikrina lengvą ir patikimą stogo lango izoliavimą. Komplektą sudaro: difuzinės medžiagos tarpinė ir rėmo apšiltinimas iš natūralios vilnos suformuotos blokais į juostą. Šis gaminis puikiai izoliuoja ir apsaugo nuo drėgmės esančią aplink stogo langą šiltinimo medžiagą.



XDS Garo izoliacinė tarpinė

Leidžia lengvai, greitai ir patikimai sujungti stogo langą su garo izoliacine plėvele. Gaminama iš garo izoliacinio polietileno, montuojama patalpos viduje. Neleidžia šiltam ir drėgnam orui iš patalpos patekti į termoizoliacines medžiagas ir stogo konstrukciją.

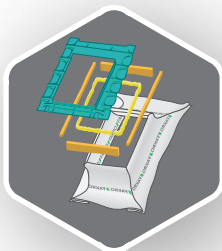

XDK Izoliacinių tarpinių komplektas

Izoliacinių tarpinių komplektą XDK sudaro izoliacijos komplektas XDP ir garo izoliacinė tarpinė XDS.

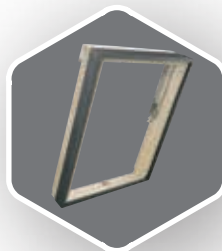

XWT Plus Stogo lango šiltinimo medžiaga

- Naudojama kaip profesionalus ir paprastas FAKRO stogo langų izoliavimo būdas;
- Mažina šalčio tiltus;
- Pritaikyta lengvam montavimui apie lango rėmą (juosta yra tokių matmenų, kad atitiktų lango dydį, ji turi lipnią juostelę ir profiliuojama, kad būtų matyti, kur jos vieta).

 – Sandėlyje

 – Pristatymas per 2-3 savaites



FAKRO
smartHome

tuya



TUYA WIFI VALDYMAS

WiFi TUYA yra FAKRO produktų serija, skirta šiuolaikiniams namams. FAKRO elektrinis stogo langas WiFi TUYA yra pirmasis išmanusis įrenginys, kuris užtikrina maksimalų patogumą naudojantis mansarda. Kontroliuokite temperatūrą ir gryno oro prieigą palėpėje naudodami intuityvią FAKRO išmaniają programą. Sujunkite langus su šiais priedais ir valdykite temperatūrą bei šviesos kiekį palėpėje. TUYA WiFi įrenginiai puikiai atitinka idėją išmanus namas. TUYA sistemą paprasta įdiegti, lengva išplėsti ir valdyti. Ji gali būti naudojama bet kuriame pastato eksploataavimo etape, nes TUYA sistemoje taip pat yra visa eilė Solar versijos gaminių su baterija, įkraunama nuo saulės energijos. TUYA yra pirmąjį išmaniųjų namų sprendimų įmonė. Sukurkite savo tikrąjį FAKRO smartHome su WiFi TUYA.



ZTG
WiFi/ZigBee vartai

WiFi valdymui skirtas FAKRO gaminys, naudojant programą.



ZTP3
WiFi/ZigBee nuotolinio valdymo pultas

3 kanalų ZigBee/WiFi nuotolinio valdymo pultelis

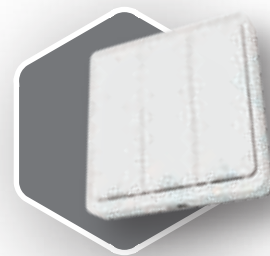

ZTK3
WiFi/ZigBee sieninis jungiklis

bevielis, 3 kanalų, montuojamas ant sienos ZigBee/WiFi jungiklis.

VALDYMO SISTEMA Z-WAVE

Sistemos Z-Wave privalumai

- Pažangiuose pastatuose įgyvendinamas sistemos sprendimas.
- „Z-Wave“ yra belaidis radijo ryšys, naudojamas namų elektros prietaisų palaikymui. Galite prie tinklo prijunkti visus elektros prietaisus, turinčius „Z-Wave“ sistemos modulį. Gali būti valdomi „Z-Wave“ langai, standartiniai langai su įrengtomis pavaromis su Z-Wave moduliu, išorinės žaliuzės ARZ Z-Wave, markizės AMZ Z-Wave ir vidinės užuolaidėlės AJP Z-Wave, ARF Z-Wave ir ARP Z-Wave.
- Be to, prie langų galima prijungti lietaus ir vėjo jutiklius, ir integruoti juos su kitais namų elektros įrenginiais.
- Diegiant sistemą, nereikia naudoti kabelių, elektros įrangos, kuri žymiai sumažina montavimo sąnaudas ir laiką.
- „Z-Wave“ sistemą lengva įdiegti, ją lengva išplėsti ir valdyti kiekviename pastato eksploatacijoje etape. Leidžia sukurti belaidį ryšį tarp tinklo ir gaminių, naudojant „Z-Wave“ modulį įrenginiuose ir belaidę klaviatūrą, nuotolinio valdymo pultą, mobilią telefoną ar internetą.
- FAKRO produktai, su įdiegtu „Z-Wave“ moduliu, gali veikti su „FIBARO“ sistema. Per „FIBARO“, Home Center 2“ valdymo skydelį galime sukurti intelektualų namą, kuris bus valdomas per išmaniojo telefono programą iš bet kurios vietos žemėje interneto diapazone.



WORKS WITH
FIBARO



ELEKTRA VALDOMOS SISTEMOS ELEMENTAI Z-WAVE

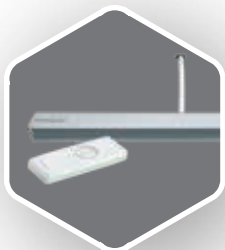

66x...
78x...
94x...

+
+
+

ZWZ230

Elektrinė pavara, kurios komplekte ir valdymo pultelis. Jos pagalba ne elektrinį stogo langą galima padaryti varstomą elektra. Dydis parenkamas pagal stogo lango dydį.



+

ZRW7

Liečiamas sieninis valdymo pultas, skirtas atskirai gaminio ar vienu metu kelių gaminių nuotoliniam valdymui vienu metu.



+

ZRH12

Valdymo pultas skirtas atskirai arba vienu metu kelių produktų nuotoliniam valdymui.



+

ZWL1

Jungtukas su radijo moduliu, įmontuotas viename lizde.



+

ZRS24

Daugiafunkcinis nuotolinio valdymo pultas, kurio pagalba yra galimybė išplėsti valdymo funkcijas visų produktų, kuriems įdiegta Z-Wave sistema.

– Sandėlyje

– Pristatymas per 2-3 savaites

**WLI
WG
WSZ**

**LENGVAS
PATEKIMAS
ANT STOGO**

IŠLIPIMO LIUKAI STANDART **šaltoms patalpoms**

- Pagrindinė šių liukų funkcija - tai saugiai, greitai ir patogiai išlipti ant stogo. Taip pat efektyviai apšviečia, o atidarius varčia leidžia vėdinti palėpės patalpas. Išlipimo liukai Standart skirti tik neapšildomoms patalpoms, kai patalpų temperatūra yra artima išorės temperatūrai.

WLI

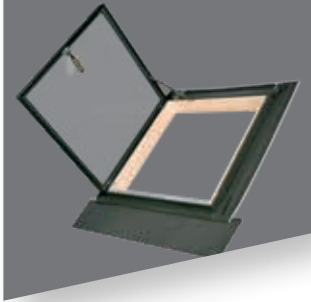

- išlipimo liukas turi atlenkiamą konstrukciją. Skaidrus kupolas, pakeltas į viršų 180 laipsniu kampu, leidžia lengvai išlipti ant stogo, taip pat efektyviai apšviečia palėpės patalpą;
- medžiaga, iš kurios pagamintas kupolas pasižymi padidintu atsparumu atmosferos ir UV spindulių poveikiams. Dėl mažo termoizoliacinio koeficiento išlipimo liukai skirti tik neapšildomoms patalpoms;
- išlipimo liukai atitinka statinio techninius reikalavimus;
- montuojamas stogo nuolydyje 15 - 70°.



WG_

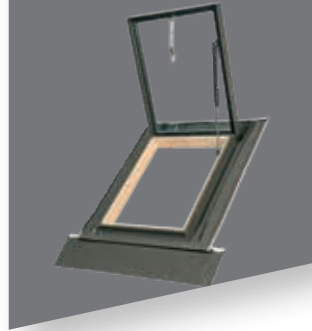

- išlipimo liukas turi atlenkiamą į viršų konstrukciją; Gaminamas dviem versijomis:
 - versija WGT turi vieną grūdintą stiklą 4H,
 - versija WGI turi dviejų grūdintų stiklų stiklo paketą 3H-8-3;
- montuojamas stogo nuolydyje 15 - 60°.



WSZ

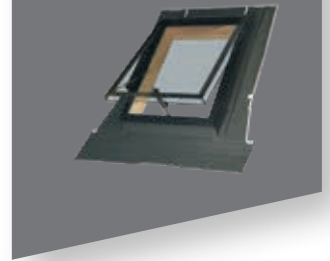

- Atsiverčianti varčia su pusapvaliu polikarbonatiniu kupolu atsidaro į viršų 180° kampu, užtikrinant lengvą priėjimą ant stogo ir efektyvų kambario apšvietimą.
- medžiaga, iš kurios jis pagamintas, charakterizuojama kaip
- su padidintu atsparumu oro sąlygų faktoriams.
- montuojamas stogo nuolydyje 15 - 60°.

IŠLIPIMO LIUKAI STANDART

lango matmenys [cm]	46x55	46x75	lango matmenys [cm]	54x83	86x87	lango matmenys [cm]	54x75	86x86
WGT Su universalia tarpine	+	+	WLI Su universalia tarpine	+	+	WSZ	+	+
WGI Su universalia tarpine	+	+				WSS	+	+
						WSH	+	+

 - Sandėlyje

 - Pristatymas per 2-3 savaites



FAKRO®

www.fakro.lt
e-paštas: p.atstovas@fakro.pl
techninės konsultacijos: +370 652 26830

*Įmonė FAKRO pasilieka teisę be išankstinio pranešimo įvesti naujus techninius ir specifkacinius pakeitimus siūlomuose produktuose.
Informacija šiame leidinyje yra bendro informacinio pobūdžio ir negali būti vertinama kaip garantija, taisyklė ar kvietimas pirkti.
Už pasekmes, atsiradusias naudojant pateiktą informaciją įmonė FAKRO neatsako.*